



HOMELIFT ES-4
ELEVADOR ECOLÓGICO



Confort y Seguridad cada día.

Si necesita mayor libertad y accesibilidad en su casa o lugar de trabajo, no sólo es el Homelift ES-4 elegante y asequible, sino que también mejora su calidad de vida y revaloriza su casa / edificio.

Esto proporciona una gran cantidad de opciones de diseño: formas clásicas y contemporáneas, combinaciones de colores diversos y atractivos conceptos. Descubra la completa gama de características especiales para satisfacer sus necesidades.

El Homelift ES-4, también está disponible con cabinas y puertas de diferentes tamaños en función de las necesidades de acceso para discapacitados.

Por qué elegir el Homelift ES-4:

- Adecuado para interiores y exteriores
- Optimiza los espacios limitados
- Altos estándares de seguridad
- Bajos niveles de ruido
- Bajos costes
- Tecnología respetuosa con el medio ambiente
- Requiere un mantenimiento mínimo.

La utilización de puertas manuales o automáticas de cabina puede reemplazar la pulsación permanente de la llamada por la opción automática.



Moderno sistema de Accionamiento mediante correas dentadas

- Estable y limpio
- Recorrido seguro
- Sin aceite hidráulico
- Mínimo mantenimiento
- Viaje cómodo

4 Distintas posibilidades de revestimiento para las estructuras:

- Cristal laminado
- Chapa pintada con EPOXI
- Cristal térmico (exterior)
- Chapas tipo Sándwich

El elevador perfecto para interiores y exteriores

Para comunidades de vecinos, edificaciones nuevas o existentes, el Homelift ES-4 es la solución ideal para mejorar la accesibilidad en edificios donde el espacio es limitado.

El elevador se inserta, discretamente, en cualquier entorno ya sea dentro o fuera de los edificios. Gracias a nuestro sistema modular de hueco de ascensor, se puede instalar de forma rápida y personalizada, para adaptarse a su gusto.

Con una altura de desplazamiento de hasta 20 metros y una máxima capacidad de tara de 900 Kg es el elevador diseñado para adaptarse a las necesidades de espacio y se puede integrar fácilmente en su casa.

Un Homelift para adaptarse a todos los entornos:

- Adaptado a sus necesidades
- Diseño elegante y discreto
- Hueco modular en diferentes colores RAL
- Seleccione su propio diseño
- Tecnología avanzada
- Rendimiento fiable
- Cómodo funcionamiento



La innovación tecnológica

Con una altura libre mínima de solo 2100 mm, una profundidad mínima de foso de sólo 150 mm, y sin necesidad de cuarto de máquinas, el Homelift ES-4 es ideal para edificios típicamente afectados por las restricciones de espacio. El cuadro de maniobra consiste en armario compacto de 310 x 2020 mm. El armario de dos piezas puede ser instalado en cualquier piso o uno encima de otro con una altura de 1230mm. El cuadro de control no es necesario que se instale al lado del Homelift. Permite una instalación sencilla y limpia, así como en edificios existentes o nuevos.

Datos técnicos	
Velocidad nominal	0,15 m/s
Carga nominal	900 kg
Foso mínimo	150 mm
Huida mínima	2.100 mm
	(sin puerta en cabina)
Recorrido	hasta 20 m
Potencia motor	hasta 2,2 KW
Tensión de trabajo	230 V



Construcción flexible de la cabina con dimensiones y opciones de diseño

Gran variedad de opciones de configuración y diseño, el Homelift ES-4, puede adaptarse a las características específicas del edificio, así como a las preferencias de los clientes.

- Dimensiones de cabina flexibles
- Máximas dimensiones de cabina en espacios reducidos
- Tamaños de cabina según estándares para discapacitados
- Diferentes opciones de entrada a la cabina
- Cabinas con o sin puertas
- Diferentes posibilidades de colocación del sistema de accionamiento de apertura.





Ejemplo de instalaciones realizadas en espacios reducidos

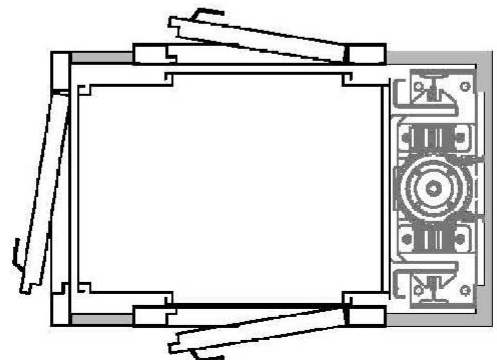
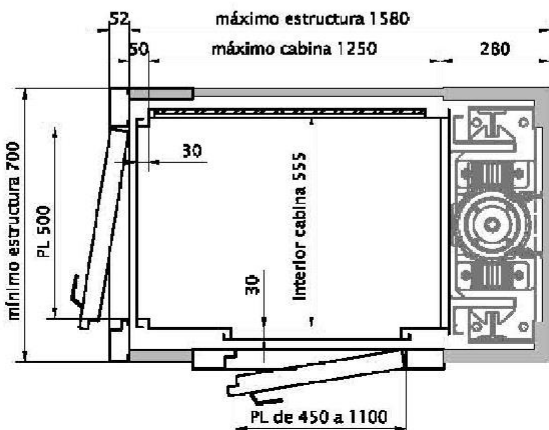
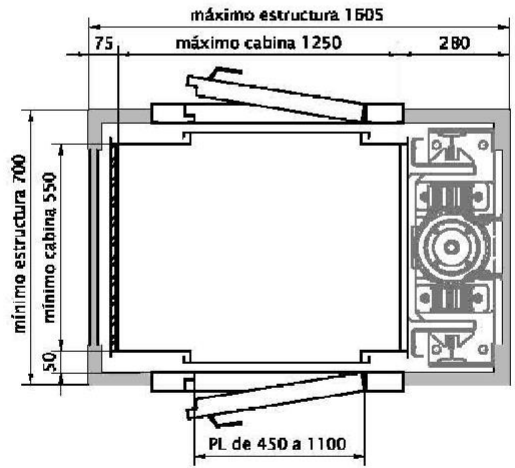
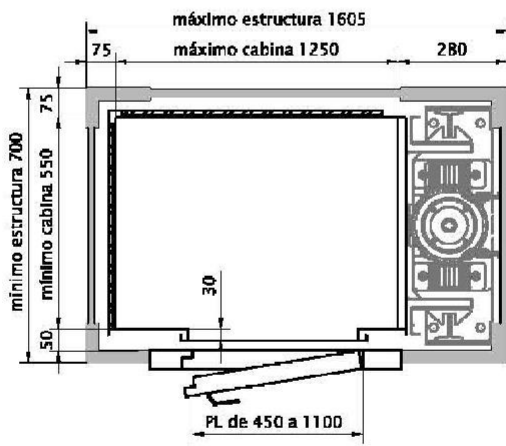
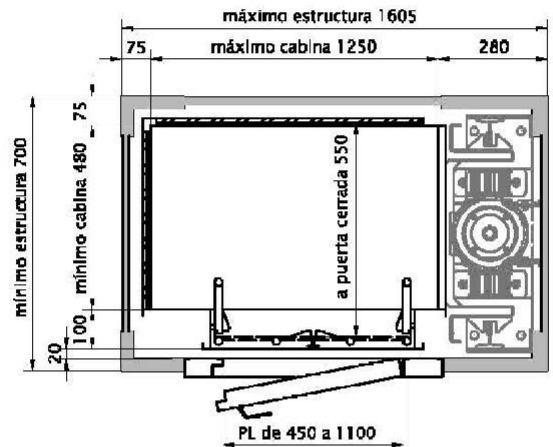
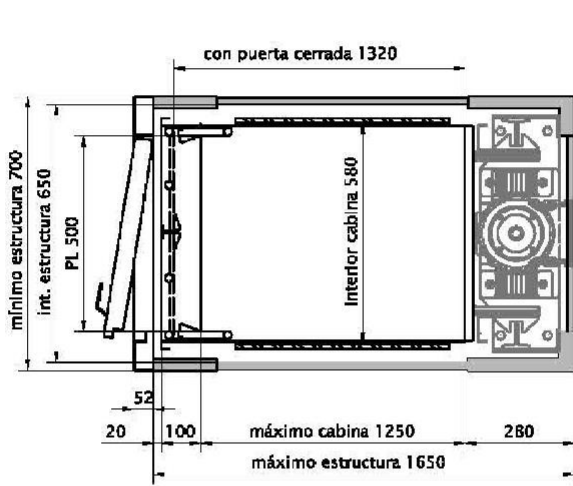

Puertas proporcionadas se aplican a necesidades individuales

El compacto Homelift ES-4 demuestra ser una gran solución, con materiales de alta calidad, un diseño robusto y un sistema eficiente de energía que garantiza un funcionamiento fiable, silencioso y suave.

Sumérjase en la amplia gama y elija entre una diversidad de variantes. Confíe en auténticos diseños y modernos estándares.



Puertas de rellano

Puertas Semiautomáticas

Sin mirilla



Mirilla estándar



Mirilla larga



Panorámica



Puerta BUS con abrepuertas de rellano



Puertas telescópicas Automáticas

2 hojas



3 hojas



4 hojas centrales



Puertas telescópicas con cristal enmarcado

2 hojas



3 hojas



4 hojas centrales



Opcional: Abrepuertas automático



Para facilitar el acceso

Mantiene la puerta abierta durante el tiempo que se desee

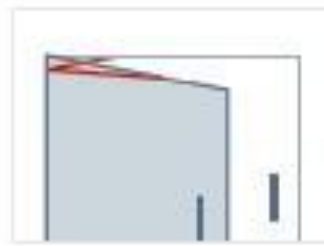

Puertas de cabina

Sin puertas barrera



Puertas automáticas tipo BUS

Puerta BUS Cristal



Puerta BUS con



Puertas automáticas telescópicas

2 Hojas



3 Hojas



4 Hojas central



Acabados especiales

Seleccione el diseño de la cabina para que coincida con sus deseos y requisitos . Todo, desde el tamaño, la disposición, la iluminación preferida, el tipo de puertas a la elección de los acabados de paredes y suelos ideales.

Disfruta de la gran variedad de opciones disponibles para lograr un diseño de Homelift personalizado – hecho para ti.

Techos de cabina

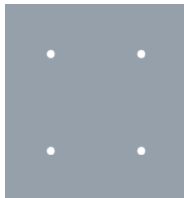

ILU 01 – LED

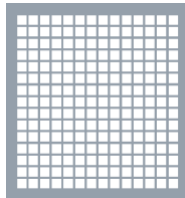

ILU 02 – Rejilla



ILU03 – Pasos

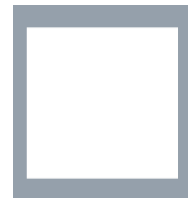

ILU 04 – Marco



ILU 05 – Hojas



ILU 06 – Planetas



ILU 07- Radial



ILU 08-Cruzado

Opciones de espejos



Espejo Vertical



Medio espejo superior



Doble espejo



Tres cuartos de espejo

Paredes de la cabina

Melamina: Paredes forradas con plástico laminado



Crema

Gris

Haya

Roble

Peral

Rojo

Azul

Fórmica



Almendra

Perla

Blanco

Azul claro

Azul oscuro

Cerezo

Nuez

Skinplate

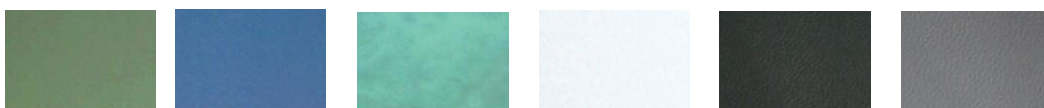

Verde claro

Azul claro

Verde agua

Blanco

Gris oscuro

Gris claro

Acero inoxidable



Pulido 240

Piel

Lino

Cristal



Incoloro

Glaseado

Color

Suelos de cabina

Diferentes materiales



ALU damero

PVC blanco

PVC gris

Granito



Goma topos

Blanco

Gris

Natural

Piedra artificial



Negro

Gris

Blanco

Nilo

Kona Beige

Crema Minerva

Blanco Norte

Iluminaciones cabina



LEDS Spots



LED Panel

Pulsadores



Estándar redondo



Maxi Redondo



Maxi pulsador

Pasamanos



Estándar



Curvado

Zócalos



Inox

Accesorios



Llavin



Teléfono



Display



Abrepuertas automático



Mando a distancia



Alta calidad Producto Certificado

Barreras de seguridad para las puertas, Iluminación de emergencia con un pulsador de alarma, son solo algunas de las seguridades características incorporadas en el Homelift ES-4.

En caso de emergencia un sistema de rescate automático se incluye como estándar.

El Homelift ES-4 cumple con las normas aplicables de la Directiva Europea de Máquinas con su examen CE de Tipo y los requisitos de la Declaración CE de Conformidad, así como la norma EN81-41.

- Directiva de Máquinas 2006/42/CE
- Directiva de Baja Tensión 2006/95/CE
- Directiva de compatibilidad electromagnética 2004/42108/CE
- Certificación según norma EN81-41

Por favor, póngase en contacto con nosotros para cualquier duda o consulta sobre la elección de su Homelift ES-4.



93 420 49 39



601 62 92 45

info@garuaccesibilidad.com

www.garuaccesibilidad.com